

Large display alarm clock with shaker
Réveil grand écran avec vibreur
Wecker mit Groß-Anzeige und Vibrationskissen



English P1

Français P11

Deutsch P21

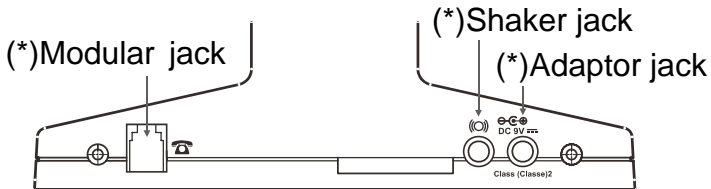
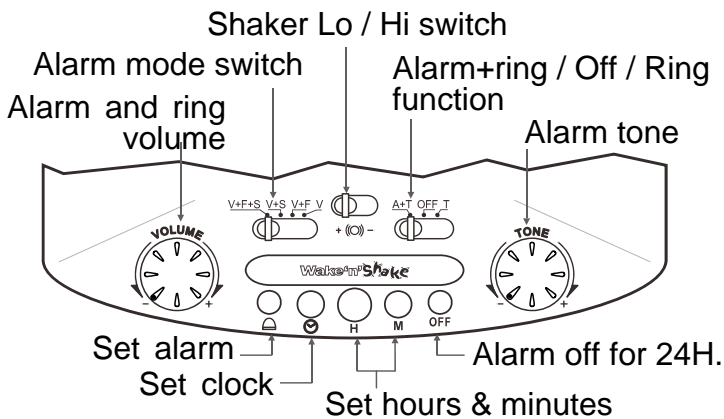
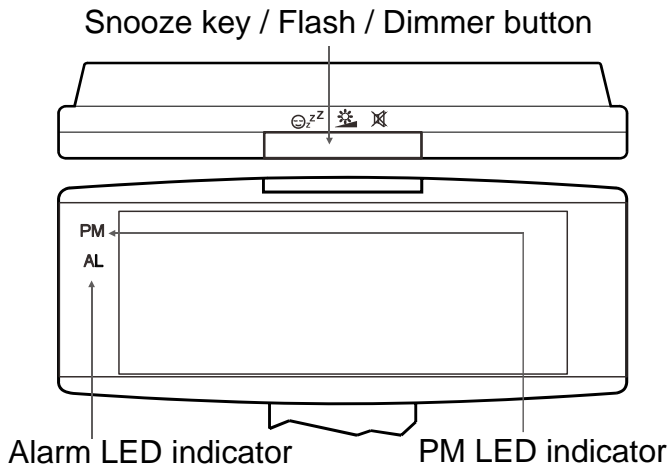

(*) Classified TVN-3 according to EN60950 standard.

1- CONNECTING THE TELEPHONE

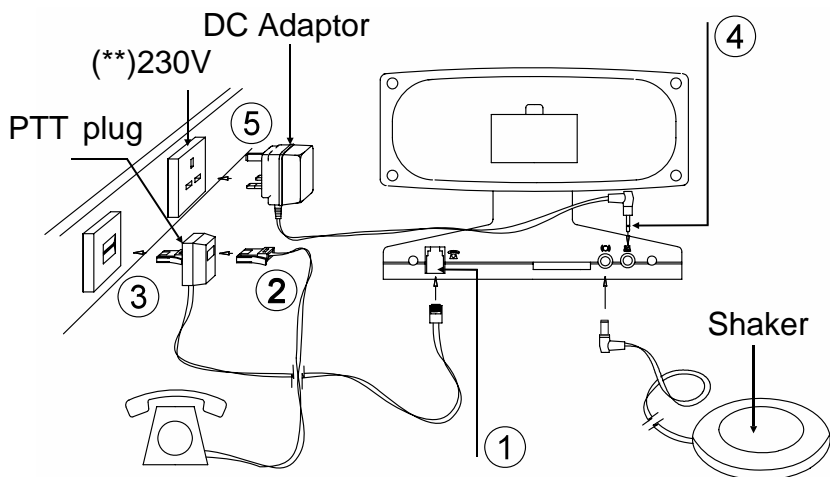

- 1 - Connect the PTT line cord.
- 2 - At your option you may connect your telephone in the doubler plug.
- 3 - Connect the PTT doubler plug in the wall socket.
- 4 - Connect the adaptor line cord.
- 5 - Connect the adaptor in the wall socket. (**)



(**)Classified "hazardous voltage" according to EN60950 standard.

Electrical connection: The apparatus is designed to operate at DC9V, 650mA. The power adaptor supplied operate from AC100 – 240V, 50/60Hz input.

The apparatus does not incorporate an integral power on/off switch. To disconnect the power, either switch off supply at the mains power socket or unplug the DC adaptor. When installing the apparatus, ensure that the mains power socket is readily accessible.

Telephone connection: Voltages present on the telecommunication network are classified TNV-3 (Telecommunication Network Voltage) according to the EN60950 standard.

2- SETTING THE TIME ()

- Press and hold  (set clock) button.
- Press **H** (hour) and **M** (minute) until correct hour and minutes appear on the display.
- Release  (set clock) button.
- For p.m. hours, the p.m. indicator will appear on the display near the inscription **PM**.



12 / 24 hour format

User can select which hour format to use. To select:

- Press and hold the **H** (hour) button for 6 seconds to enter the hour selection mode, the display shows “12H” or “24H”, then release the hour button.
- Press the **H** (hour) button to toggle between 12 or 24 hours.

Note: If no selection made within 4 seconds, the last showed format will be chosen, and the clock will return to normal time mode.

3- SETTING THE ALARM TIME ()

- Press and hold  (set alarm) button.
- Press **H** (hour) and **M** (minute) until correct hour and minutes appear on the display.
- Release  (set alarm) button.
- Press  , **H** and **M** to reset the alarm clock to 12.

4- SETTING THE ALARM MODE

Put the function switch on **A+T** position.

Choose which alarm mode you wish to be awakened to by moving the alarm mode switch to one of the following selections:

V : only shaker activated

V+S : both sound and shaker alarm activated

V+F : both strobe light and shaker alarm activated

V+F+S: strobe light, sound and shaker alarm activated

Note: if user doesn't use the **V** (shaker function), please unplug the shaker plug from the clock.

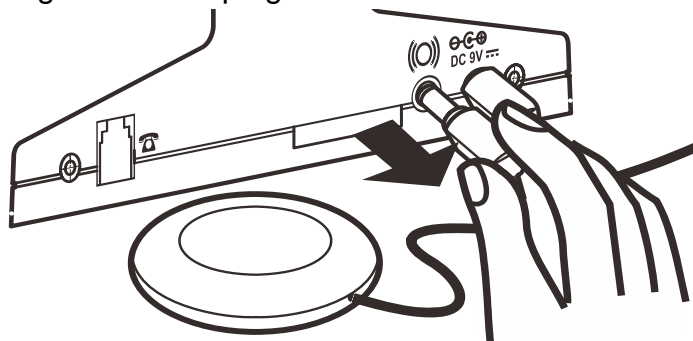

When the alarm is set to one of the alarm modes, the alarm indicator will appear on the display near the inscription **AL**.

The table below shows how the alarm modes indicate an incoming call from the alarm clock.

ALARM MODE	ACTION	ALARM CLOCK	INCOMING CALL
SOUND	Buzzer	With pauses	With pauses
SHAKER	Vibrates	With pauses	With pauses
STROBE LIGHT	Flashes	With pauses	With pauses

The default alarm duration time is 30 minutes. User can adjust the alarm duration time from **1-59** minutes.

To adjust the alarm duration:

- Press and hold the set alarm button  for 6 seconds to enter adjust mode. The clock show "30", release the set alarm button.
- Press the **M** button to adjust the alarm duration time to the desired setting from 1 minute to 59 minutes.
- This new setting will become the new default, until changed by user.
- If no action is take within 3 seconds, then the clock will return to normal time mode.

5- SNOOZE KEY ()

When the alarm mode you have chosen is switched on the alarm time setting, pressing the  button will stop the alarm mode for approximately 9 minutes. The alarm will then switch the alarm mode on again for a further 9 minutes. This sequence can be carried out for up to 59 minutes after which the alarm mode will be automatically switched off.

User can adjust the snooze repeat time from **1-30** minutes.

- Press and hold the **SNOOZE** button for 4 seconds to enter the snooze time adjust mode. When the clock show “9” release the Snooze button.
- Press the **M** button to adjust the snooze time to the desired setting from 1 minute to 30 minutes.

This new setting will become the new default, until changed by user. If no action is taken within 3 seconds, then the clock will return to normal time mode.

6- SWITCHING THE ALARM OFF FOR 24H. (OFF)

Press the alarm off button (**OFF**), the alarm will then operate at the same time the next day. The alarm if not switched off will continue to sound for up to 59 minutes and then be automatically switched off.

7- RINGER On/Off SWITCH (A+T / OFF / T)

- **A+T** (alarm + telephone): for the alarm and telephone ring position.
- **OFF**: alarm and ring off.
- **T** (telephone): for the telephone ring position.

8- TELEPHONE OPERATION

- Ensure that the telephone has been set up in accordance with the telephone userguide and has been connected as shown in the installation section.
- Select the ringer On/Off switch on the **A+T** or **T** position for the ring.
- Choose which of the alarm modes you wish to alert you of your incoming telephone calls (see page 4: **V**, **V+S**, **V+F**, **V+S+F**).
- When the alarm mode selected indicates there is an incoming telephone call, lift the telephone handset and answer the call. When you have finished the call replace the handset and the alarm will be ready to indicate the next call.

9- Dimmer Function ()

There is a 5-level brightness control for the LED display. In normal time model, press the **Snooze** button once to change the display brightness. The brightness will cycle from bright to dim then from dim to bright (the cycle repeats)

NOTE : The dimmer function will not work when the clock is in snooze mode.

10- VOLUME (VOLUME)

Sets the volume of the ring and the alarm sound.

11- TONE (TONE)

Sets the tone of the alarm sound.

12- SHAKER SWITCH (+ ((O)) -)

Sets the motion of the shaker to Lo (-) or Hi (+).

13- BATTERY BACK- UP

It's not necessary to insert a battery for the clock to function. With battery back-up installed, the clock will keep the time and alarm settings in the event of a power cut or the DC adaptor being unplugged.

Check the battery condition after one year, replacing old battery. A leaking battery can destroy your clock.

GUARANTEE

From the moment your Geemarc product is purchased, Geemarc guarantee it for the period of one year. During this time, all repairs or replacements (at our option) are free of charge. Should you experience a problem then contact our helpline or visit our website at www.geemarc.com. The guarantee does not cover accidents, negligence or breakages to any parts. The product must not be tampered with or taken apart by anyone who is not an authorised Geemarc representative. The Geemarc guarantee in no way limits your legal rights.

IMPORTANT: YOUR RECEIPT IS PART OF YOUR GUARANTEE AND MUST BE RETAINED AND PRODUCED IN THE EVENT OF A WARRANTY CLAIM.

Please note: The guarantee applies to the United Kingdom only.

Declaration: Hereby Geemarc Telecom SA declares that this product is in compliance with the essential requirements and other relevant provisions of the Radio and Telecommunications Terminal Equipment Directive 1999/5/EEC and in particular article 3 section 1a, 1b and section 2.

The declaration of conformity may be consulted at www.geemarc.com



Caution: Radio frequency interference may cause discernible sound on the unit. The sound will end when the interference stops.

RECYCLING DIRECTIVES

The WEEE (Waste Electrical and Electronic Equipment) has been put in place for the products in end of life are recycled in the best way.

When this product is out of order, please do not put it in your domestic waste bin.

Please use one of the following disposal options:

- Remove the batteries and deposit them in an appropriate WEEE skip.

Deposit the product in in a appropriate WEEE skip.

- Or hand the old product to the retailer. If you purchase a new one, they should accept it.

Thus if you respect these instructions you ensure human health and environmental protection.



For product support and help visit our website at

www.geemarc.com

telephone **01707 384438**

or fax 01707 832529

Fonction sommeil / Flash / luminosité écran

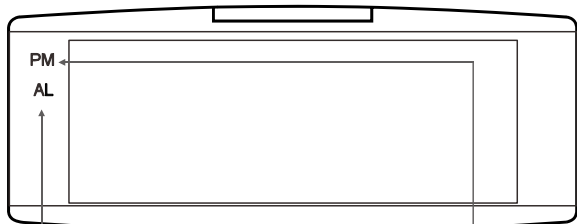
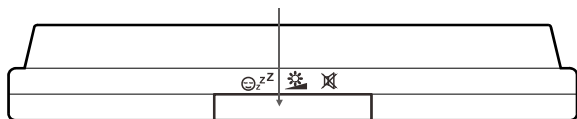

Indicateur de l'état de l'alarme

Indicateur des horaires d'après-midi

Réglage du vibreur Faible / Fort

Sélection du mode alarme

Volume de l'alarme et de la sonnerie

Alarme + sonnerie / Arrêt / Sonnerie

Tonalité de l'alarme

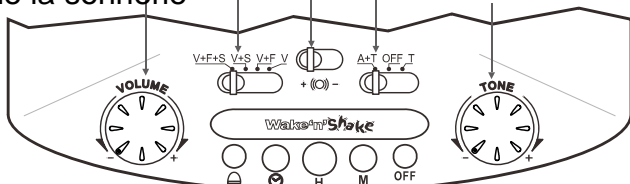

Réglage de l'alarme

Réglage de l'heure

Arrêt de l'alarme pour 24H.

Réglage des heures et minutes

(*) Entrée téléphone

(*) Vibreur

(*) Adaptateur

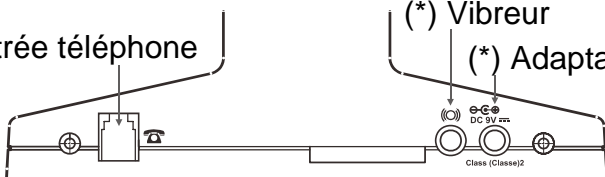

(*) Classé TNT-3 selon la norme EN60950.

1- BRANCHEMENT DU TELEPHONE

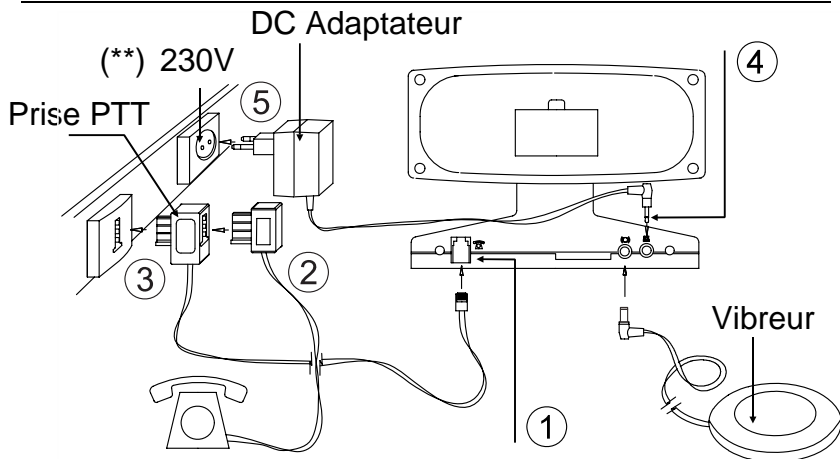

- 1 - Branchez le cordon PTT.
- 2 - Branchez votre prise téléphonique dans la prise double PTT.
- 3 - Branchez la prise double téléphonique dans votre prise téléphonique murale.
- 4 - Branchez le cordon de l'adaptateur secteur.
- 5 - Branchez l'adaptateur secteur au réseau électrique.

(**)



(**)Classé "tension dangereuse" selon la norme EN60950.

Connexion électrique: L'appareil est conçu pour fonctionner sur 9V DC, 650mA. L'adaptateur secteur fonctionne de 100 V AC à 240 V AC, 50/60 HZ.

Par précaution en cas de danger, le bloc alimentation secteur sert de dispositif de sectionnement de l'alimentation 230V. Il doit être installé à proximité du matériel et être aisément accessible.

Raccordement téléphonique: les tensions présentes sur ce réseau sont classées TRT-3 (Tension de Réseau de Télécommunication) au sens de la norme EN60950.

2- REGLAGE DE L'HEURE ()

- Appuyez et maintenez la touche .
- Appuyez sur la touche **H** (heure) puis sur la touche **M** (minute) pour régler l'heure.
- Relâchez la touche .
- Un voyant s'allume sur l'écran près de l'inscription **PM** lorsqu'il s'agit d'heures de l'après-midi.



Format de l'Heure 12 / 24

Vous pouvez choisir le type du format de l'heure:

- Restez appuyer sur la touche **H** (heure) pendant 6 secondes pour entrer dans le mode du format de l'heure, l'écran affiche "12H" ou "24H", puis relâchez le bouton.
- Appuyez sur la touche **H** (heure) pour passer du format 12 à 24 heures.

Note: Si aucune sélection n'est faite avant 4 secondes, le dernier format affiché est enregistré et l'heure réapparaît à l'écran suivant le mode choisi.

3- REGLAGE DE L'ALARME ()

- Appuyez et maintenez la touche .
- Appuyez sur la touche **H** (heure) puis sur la touche **M** (minute) pour régler l'heure de l'alarme.
- Relâchez la touche .
- Appuyez sur les touches , **H** et **M** pour remettre l'alarme à 12H.

4- SELECTION DU MODE ALARME

Sélectionnez la fonction A+T sur le commutateur arrêt/marche sonnerie.

Sélectionnez l'alarme par le commutateur 4 positions:

V : vibreur uniquement

V+S : vibreur et sonnerie

V+F : flash lumineux et vibreur

V+F+S: flash lumineux, sonnerie et vibreur activés

Note: si vous n'utilisez pas la fonction vibreur V, déconnectez le vibreur du réveil.

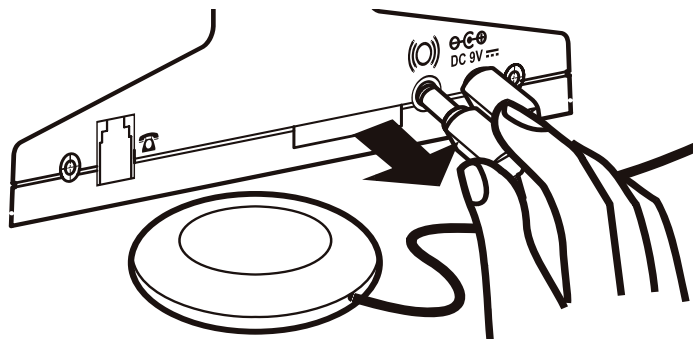



Lorsque l'alarme est activée, un voyant s'allume sur l'écran près de l'inscription **AL**.

Le tableau ci-dessous indique les différences de fonctionnement selon le mode alarme choisi.

MODE ALARME	ACTION	REVEIL	APPEL TELEPHONIQUE
SONNERIE	Sonnerie	Discontinué	Discontinué
VIBREUR	Vibre	Discontinué	Discontinué
FLASH LUMINEUX	Clignote	Discontinué	Discontinué

Le temps de durée de l'alarme est de 30 min par défaut. Vous avez la possibilité de le régler entre 1 à 59 minutes.

Pour régler la durée de l'alarme:

- Restez appuyer sur le bouton alarme  pendant 6 secondes pour entrer dans le mode réglage. Le réveil montre "30", relâchez le bouton alarme .
- Appuyez sur le bouton **M** pour régler le temps de la durée de l'alarme souhaité entre 1 à 59 minutes.
- Ce nouveau réglage sera par défaut jusqu'au prochain changement.
- Si aucune action est réalisée pendant 3 secondes, alors le réveil retourne en mode veille.

5- TOUCHE SOMMEIL (~~X~~)

Lorsque l'alarme est en fonctionnement, un appui sur la touche ~~X~~ arrête l'alarme pendant 9 minutes. Après l'arrêt, l'alarme se remet en service durant 9 minutes. Le réveil s'arrête automatiquement suivant le temps d'alarme programmé.

Vous pouvez ajuster le temps de la fonction sommeil (Snooze) entre **1 à 30** minutes.

- Restez appuyer sur la touche **SNOOZE** pendant 4 secondes pour entrer dans le mode de réglage. Quand l'écran vous montre un "9", relâchez le bouton.
- Appuyez sur la touche **M** pour régler la durée de la fonction sommeil (Snooze) entre 1 à 30 minutes.

Ce nouveau réglage sera celui par défaut jusqu'à un changement. Si aucune action est réalisé pendant 3 secondes, alors le réveil retourne en mode veille

6- ARRET DE L'ALARME POUR 24H. (OFF)

Appuyez sur la touche OFF, l'alarme est arrêtée. Elle se remettra en service le lendemain à la même heure.

L'alarme s'arrête automatiquement après 1 à 59 minutes suivant votre réglage (par défaut 30 min).

7- ARRET / MARCHE SONNERIE (A+T / OFF / T)

- **A+T** (alarme + téléphone): alarme et détection de sonnerie activés.
- **OFF**: arrêt de l'alarme et de la détection de sonnerie.
- **T** (téléphone): détection de sonnerie activée.

8- FONCTIONNEMENT AVEC UN TELEPHONE

- Assurez-vous que votre téléphone fonctionne correctement et effectuez le branchement de celui-ci comme indiqué sur le schéma (p.12).
- Sélectionnez le mode alarme à l'aide du commutateur 4 positions.
- Activez la détection de sonnerie en positionnant le commutateur **A+T / OFF / T** situé sur la face avant de votre Wake N Shake sur la position **T** (Téléphone) ou **A+T** (Alarme + Téléphone).
- Lorsqu'un appel téléphonique vous parvient, décrochez votre téléphone pour parler à votre correspondant.

9- REGLAGE DE LA LUMINOSITE DE L'ECRAN ()

Il y a 5 niveaux de luminosité pour l'écran à LED. En mode veille, appuyez sur le bouton sommeil (Snooze), la luminosité change après chaque appui. La luminosité du cycle passera du clair au sombre puis de faible à intense (puis le cycle se répète).

NOTE: La fonction luminosité ne fonctionne pas en mode sommeil (Snooze).

10- VOLUME (VOLUME)

Réglage du volume de l'alarme et de la sonnerie.

11- TONALITE (TONE)

Réglage de la tonalité de l'alarme.

12- REGLAGE DU VIBREUR (+ ((O)) -)

Réglage Faible (-) / Fort (+) du vibreur.

13- PILE DE SAUVEGARDE

La pile n'est pas nécessaire au fonctionnement de votre Wake n Shake, elle permet simplement de sauvegarder l'heure et le réglage de l'alarme en cas de micro-coupe secteur.

Vérifiez l'état de la pile au moins deux fois par an.

GARANTIE

Cet appareil est garanti 1 an pièces et main-d'oeuvre. La date d'achat figurant sur le ticket de caisse fera foi. Cette garantie s'exerce sous réserve d'une utilisation normale de l'appareil. Les dommages occasionnés par les surtensions électriques, la foudre ou par un choc sur l'appareil ne peuvent en aucun cas être couverts par la garantie. En cas de problème fonctionnel et avant de nous retourner votre appareil, contactez notre service après vente de: 8h30 à 12h30 et de 14h00 à 17h00 du Lundi au Jeudi et de 8h30 à 12h30 et de 14h00 à 16h30 le Vendredi au 03/28/58/75/99.

DECLARATION: Ce produit respecte les exigences de compatibilité électro-magnétique et de sécurité électrique demandées par la directive européenne RTTE.

La déclaration de conformité peut être consultée sur le site: www.geemarc.com



Par ailleurs, il est compatible avec les différents réseaux téléphoniques européens (normes TBR21/37/38).

RECOMMANDATIONS POUR LE RECYCLAGE

La directive DEEE (Déchet d'Équipement Électrique et Électronique) a été mise en place dans le but d'assurer la collecte sélective en vue de la valorisation, réutilisation ou recyclage des produits en fin de vie.

Lorsque votre produit ne fonctionne plus, ne le jetez pas dans votre poubelle ménagère.

Suivez l'une des procédures décrites ci-dessous:

- Déposez les piles et votre ancien appareil dans un lieu de collecte approprié.
- Ou rapportez votre ancien appareil chez le distributeur qui vous vendra le nouveau. Il devra l'accepter.

Ainsi, si vous respectez ces instructions vous faites un geste pour l'environnement et vous contribuez à la préservation des ressources naturelles et à la protection de la santé humaine.



Si vous avez besoin d'aide ou de soutien technique, consultez notre site Internet: www.geemarc.com

Téléphone +33 (0)3 28 58 75 99

Ou Fax +33 (0)3 28 58 75 76

Schlummertaste / Blitz / Dimmerknopf

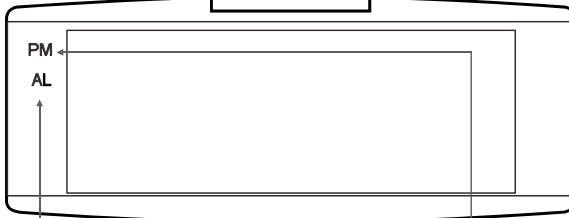
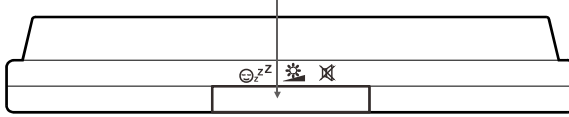

LED-Anzeige Alarm

LED-Anzeige (Uhrzeiten zwischen 12.00 und 24.00 Uhr)

Vibrationsschalter Niedrig/Hoch

Schalter Alarmmodus

Schalter für Wecker + Klingeln / Aus / Weckfunktion

Lautstärke des Alarms und Klingeltons

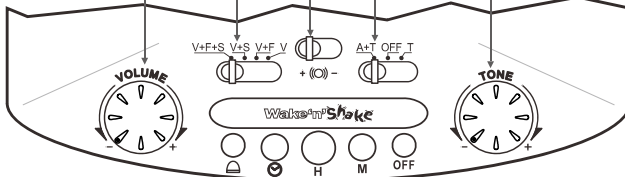

Einstellung Alarm

Einstellung Uhrzeit

Einstellung von Stunden & Minuten

Alarm aus für 24 Std.

(*)Modularbuchse

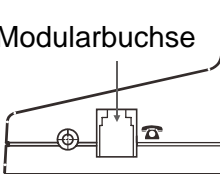

(*)Anschluss für das Vibrationskissen

(*)Anschluss für den Adapter

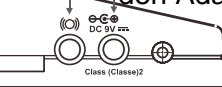

(*)wird gemäß dem Standard EN60950 als TVN-3 eingestuft.

1- ANSCHLUSS DES TELEFONS

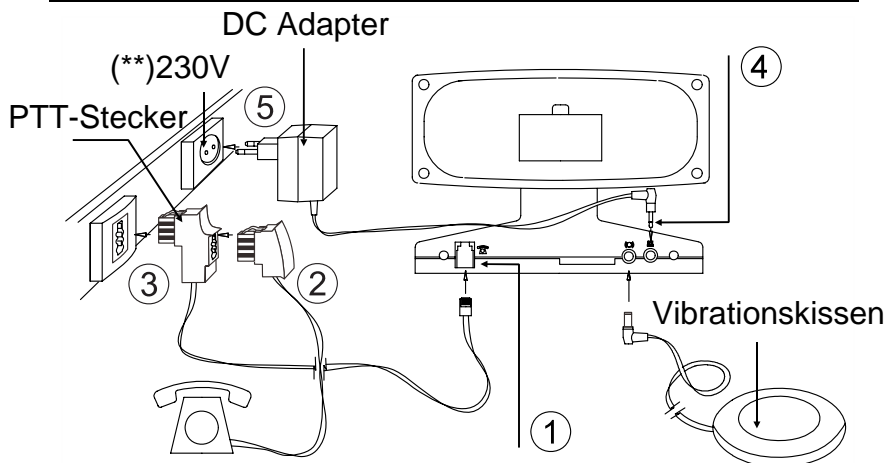

- 1 – Schließen Sie das PTT-Kabel an.
- 2 – Sie haben die Möglichkeit, Ihr Telefon mit der Verdoppelungssteckdose zu verbinden.
- 3 – Stecken Sie die PTT-Verdoppelungssteckdose in die Wanddose.
- 4 – Schließen Sie das Adapter-Kabel an.
- 5 – Stecken Sie den Adapter in die Wanddose. (**)

(**) wird gemäß dem Standard EN60950 als „gefährliche elektrische Spannung“ eingestuft.

Stromanschluss: Das Gerät funktioniert unter folgenden Stromspannung DC9V, 650mAh. Das mitgelieferte Netzteil hat folgende Stromspannung AC100 – 240V, 50/60Hz Input. Das Gerät verfügt über keinen integrierten Netzschalter. Um den Strom abzustellen, muss entweder die Stromversorgung an der Netzsteckdose ausgeschaltet oder der AC-Adapter ausgezogen werden.

Stellen Sie bei der Einrichtung des Gerätes sicher, dass die Netzsteckdose leicht zugänglich ist.

Telefonanschluss: Die Spannungen auf dem Telekommunikationsnetz werden gemäß dem Standard EN60950 als TNV-3 (Netzspannung Telekommunikation) eingestuft.

2- EINSTELLUNG DER UHRZEIT ()

- Drücken und halten Sie die Taste  (Einstellung Uhrzeit).
- Drücken Sie die Tasten **H** (Stunde) und **M** (Minute), bis die richtige Uhrzeit auf der Anzeige erscheint.
- Lassen Sie die Taste  (Einstellung Uhrzeit) los.
- Für Uhrzeiten zwischen 12.00 und 24.00 Uhr erscheint auf der Anzeige neben **PM** ein Kontrolllämpchen.

12 / 24 H Stundenanzeige



Sie können die Stundenanzeige auswählen.

Und zwar wie folgt:

- Die Taste **H** (Stunde) 6 Sekunden gedrückt halten um das Einstellmodus zu aktivieren. Das Display zeigt "12H" oder "24H", dann die Taste H loslassen
- Die Taste **H** (Stunde) erneut kurz drücken um die beliebige Stundenanzeige auszuwählen 12Std oder 24 Std.

NB: Wenn nach 4 Sek. keine Einstellung bestätigt wurde, wird automatisch das letzte angezeigte Stundenformat gespeichert. Dann geht das Display automatisch wieder auf Uhrzeitanzeige.

3- EINSTELLEN DER WECKZEIT ()

- Drücken und halten Sie die Taste  (Einstellung Alarm).
- Drücken Sie die Tasten **H** (Stunde) oder **M** (Minute), bis die richtige Uhrzeit auf der Anzeige erscheint.
- Lassen Sie die Taste  (Einstellung Alarm) los.
- Drücken Sie  , **H** und **M**, um den Wecker auf 12 Uhr zurückzustellen.

4- EINSTELLEN DES ALARMMODUS

Stellen Sie den Funktionsschalter auf die Position A+T.

Wählen Sie aus, mit welchem Alarmmodus Sie geweckt werden möchten, indem Sie den Alarmmodusschalter auf eine der folgenden Möglichkeiten einstellen:

V : Nur das Vibrationskissen ist aktiviert

V+S : Der Ton und der Vibrationsalarm sind aktiviert

V+F : Der Blitz und der Vibrationsalarm sind aktiviert

V+F+S: Blitz-, Ton- und Vibrationsalarm sind aktiviert

Note: Wenn Sie das Vibrationskissen nicht nutzen, stecken Sie der Stecker raus.

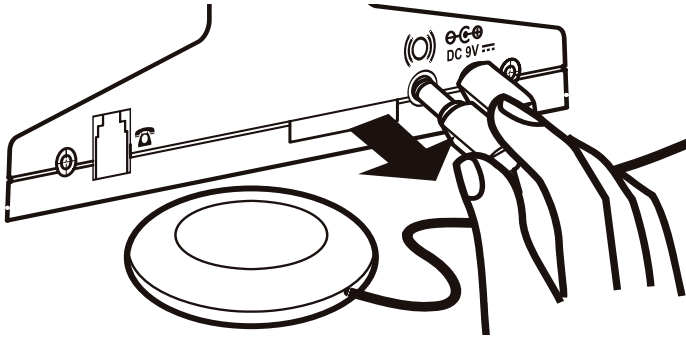

Wenn der Weckalarm auf einen der Alarmmodi eingestellt ist, erscheint auf dem Display neben den Buchstaben **AL** ein Lämpchen.

In der folgenden Tabelle sehen Sie, wie der Wecker bei den verschiedenen Alarmmodi einen eingehenden Anruf oder Weckruf anzeigt.

ALARMMODUS	AKTION	WECKER	EINGEHENDER ANRUF
TON	Klingeln	Mit Pausen	Mit Pausen
VIBRATIONSKISSEN	Vibration	Mit Pausen	Mit Pausen
BLITZLICHT	Blitz	Mit Pausen	Mit Pausen

Die standar eingespeicherte Alarmdauer ist von 30 Minuten. Sie haben dennoch die Möglichkeit diese zwischen 1-59 Minuten einzustellen, und zwar wie folgt:

- Der Klingelknopf  6 Sekunden lang gedrückt halten, um das Einstellmodus zu aktivieren. Das Display zeigt "30", lassen Sie die Taste los.
- Der **M** Knopf drücken, um die Alarmdauer zwischen 1-59 beliebig einzustellen.
- Diese Einstellung bleibt dann standard, bis sie von Ihnen wieder geändert wird.
- Sollten Sie innerhalb 3 Sekunden keine Aktion unternommen haben, kehrt der Wecker auf normale Uhrzeitanzeige zurück.

5- SCHLUMMERTASTE ()

Wenn der von Ihnen ausgewählte Alarmmodus von einer eingestellten Weckzeit ausgelöst wurde, können Sie den Alarm durch Drücken der Taste  für etwa 9 Minuten unterbrechen. Nach etwa 9 Minuten wird der Alarm erneut ausgelöst. Diese Abfolge kann bis zu 1 Stunden andauern, danach wird der Alarmmodus automatisch ausgeschaltet.

Sie können die Schlummerwiederholung zwischen **1-30** Minuten einstellen:

- Die Schlummertaste **SNOOZE** 4 Sekunden lang gedrückt halten. Wenn das Display "9" zeigt, lassen Sie die Taste los.
- Der **M** Knopf drücken, um die Wiederholzeit zwischen 1 Minute und 30 Minuten einzustellen.

Diese Einstellung bleibt dann standard, bis es von Ihnen wieder geändert wird. Sollten Sie innerhalb 3 Sekunden keine Aktion unternommen haben, kehrt der Wecker auf normale Uhrzeitanzeige zurück.

6- DEN ALARM FÜR 24 STUNDEN AUSSTELLEN (OFF)

Schalten Sie den Alarm mit der entsprechenden Taste (**OFF**) aus, am nächsten Tag wird der Alarm dann zu der gleichen Zeit ausgelöst. Wenn der Alarm nicht ausgestellt wird, dauert er 2 Stunden an und schaltet sich dann automatisch aus.

7- SCHALTER KLINGELTON AN/AUS (A+T / OFF / T)

- **A+T** (Wecker + Telefon) : Für die Position Weckalarm und Telefonsignal.
- **OFF** : Alarm und Klingelsignal ausgeschaltet.
- **T** (Telefon): Für die Position Telefonsignal.

8- TELEFONBETRIEB

- Stellen Sie sicher, dass das Telefon gemäß dem Benutzerhandbuch eingerichtet und wie im Bereich Installation gezeigt angeschlossen wurde.
- Stellen Sie den Schalter Klingelton On/Off auf die Position **A+T** oder **T** für das Klingeln.
- Wählen Sie den Alarmmodus aus, der Sie über einen eingehenden Anruf unterrichten soll (siehe Seite 24: **V**, **V+S**, **V+F** oder **V+F+S**).
- Wenn der ausgewählte Alarmmodus einen eingehenden Telefonanruf signalisiert, heben Sie den Hörer ab und beantworten den Anruf. Wenn Sie das Gespräch beendet haben, legen Sie den Hörer wieder auf und der Alarm ist bereit für die Signalisierung des nächsten Anrufs.

9- DIMMERTASTE ()

Die Helligkeit des Displays verfügt über 5 Einstellstufen. Drücken Sie die **Snooze** Taste, um diese einzustellen. Diese kann beliebig eingestellt werden, von dunkel bis hell und umgekehrt.

NB : Die Helligkeitseinstellung funktioniert nicht wenn der Wecker sich im Schlummermodus befindet.

10- LAUTSTÄRKE (VOLUME)

Die Lautstärke des Klingel- und Wecktons wird eingestellt.

11- TON (TONE)

Der Alarmton wird eingestellt.

12- VIBRATIONSTASTE (+ ((○)) -)

Stellt die Bewegung des Vibrationskissens auf niedrig (Lo) (-) oder hoch (Hi) (+).

13- BATTERIEPUFFERUNG

Für den Betrieb des Weckers ist keine Batterie notwendig. Durch die installierte Batteriepufferung speichert der Wecker im Falle eines Stromausfalls oder bei Ausstecken des DC Adapters die Einstellung der Uhrzeit und des Weckers.

Überprüfen Sie den Zustand der Batterie nach einem Jahr und ersetzen Sie die alte Batterie. Eine auslaufende Batterie kann Ihren Wecker beschädigen.

GARANTIE

Auf Ihr Geemarc Produkt wird von Geemarc Telecom SA eine einjährige Garantie ab Kaufdatum gemäß diesen Garantiebestimmungen gewährt. Während dieser Zeit werden im Garantiefall nach Wahl der Geemarc Telecom SA Material- und Fabrikationsfehler unentgeltlich beseitigt oder Ihr Geemarc Produkt ausgetauscht. Bei Störungen oder Fragen wenden Sie sich an unsere Hotline oder besuchen Sie unsere Homepage www.geemarc.com. Von dieser Herstellergarantie ausgeschlossen sind Schäden durch unsachgemäße Benutzung, mangelnde Sorgfalt oder Unfälle. Die Garantie erlischt bei Eingriffen von Dritten, die von Geemarc Telecom SA oder deren Vertriebspartnern dazu nicht ermächtigt wurden. Die Geemarc Telecom SA Garantie schränkt Ihre gesetzlichen Rechte in keiner Weise ein.

WICHTIG : IHR KAUFBELEG IST TEIL IHRER GARANTIE UND MUSS AUFBEWAHRT UND IM GARANTIEFALL VORGELEGT WERDEN.

Bitte beachten Sie: Die Garantie gilt nur für Deutschland.

ERKLÄRUNG: Geemarc Telecom SA erklärt hiermit, dass dieses Produkt die notwendigen Voraussetzungen sowie die weiteren betreffenden Bestimmungen der Radio- und Telekommunikations Endgeräte Bestimmungen 1999/5/EEC, insbesondere Artikel 3 Absatz 1a, 1b und Absatz 2, erfüllt.

Das Telefon benötigt eine Mindeststromstärke von 18mA in der Leitung.

Die Konformitätserklärung kann unter folgender Adresse gefunden werden : www.geemarc.com/de



RECYCLING VORSCHRIFT

Die WEEE-Richtlinie (Elektro- und Elektronikgeräte) wurde aufgestellt, damit Altgeräte auf beste Art und Weise verwertet werden.

Wenn dieses Produkt defekt ist, werfen Sie es bitte nicht in Ihren Hausmüll. Bitte nutzen Sie eine der folgenden Entsorgungsmöglichkeiten :

- Entfernen Sie die Batterien und werfen Sie diese in einen geeigneten Rücknahmecontainer.

Geben Sie das Produkt bei einer Altgerätesammelstelle ab.

- Oder geben Sie das alte Produkt dem Händler zurück. Bei Kauf eines neuen Geräts sollte der Händler das Altgerät annehmen.

Wenn Sie sich an diese Anweisungen halten, stellen Sie den Schutz der Gesundheit und Umwelt sicher.



Produktsupport und Hilfe erhalten Sie auf unserer
Webseite unter

www.geemarc.com/de

E-mail : **kontakt@geemarc.com**



UGJWNS-V3_EnFrGe_v1.1

geemarc™ United Kingdom
Telecom SA

5 Swallow Court
Swallowfields
Welwyn Garden City
Hertfordshire, AL7 1SB
For product support:
01707 384438
www.geemarc.com

geemarc™ FRANCE
Telecom SA

Parc de l'Etoile
2, rue Galilée BP20061
59791 Grande Synthe CEDEX
Tél. service après vente :
03 28 58 75 99
www.geemarc.com